

コートレイアウト図

本資料ではコートレイアウト図に記載の競技種目について、コートライン又はポイントの整備区分を示している。

新体育館 メインアリーナ			新体育館 サブアリーナ		
競技種目	面数	ラインor ポイント	競技種目	面数	ラインor ポイント
バスケ	3 (1) 興行等	ポイント	バスケ	1	ライン
バレー (6人)	3 (1) 興行等	ポイント	バレー (6人)	1	ライン
バレー (9人)	3 (1) 興行等	ポイント	バレー (9人)	1	ポイント
バレー (小学生)	3	ポイント	バレー (小学生)	1	ライン
バドミントン	12	ポイント	バドミントン	4	ライン
テニス	3 (1) 興行等	ポイント	テニス	1	ライン
フットサル	2 (1) 興行等	ポイント	フットサル	1	ライン

(1) 興行等： 興行利用（Vリーグ、Bリーグ、Fリーグ）や大規模大会開催の際、メインアリーナ中央に位置するようポイントを打つことを指している。

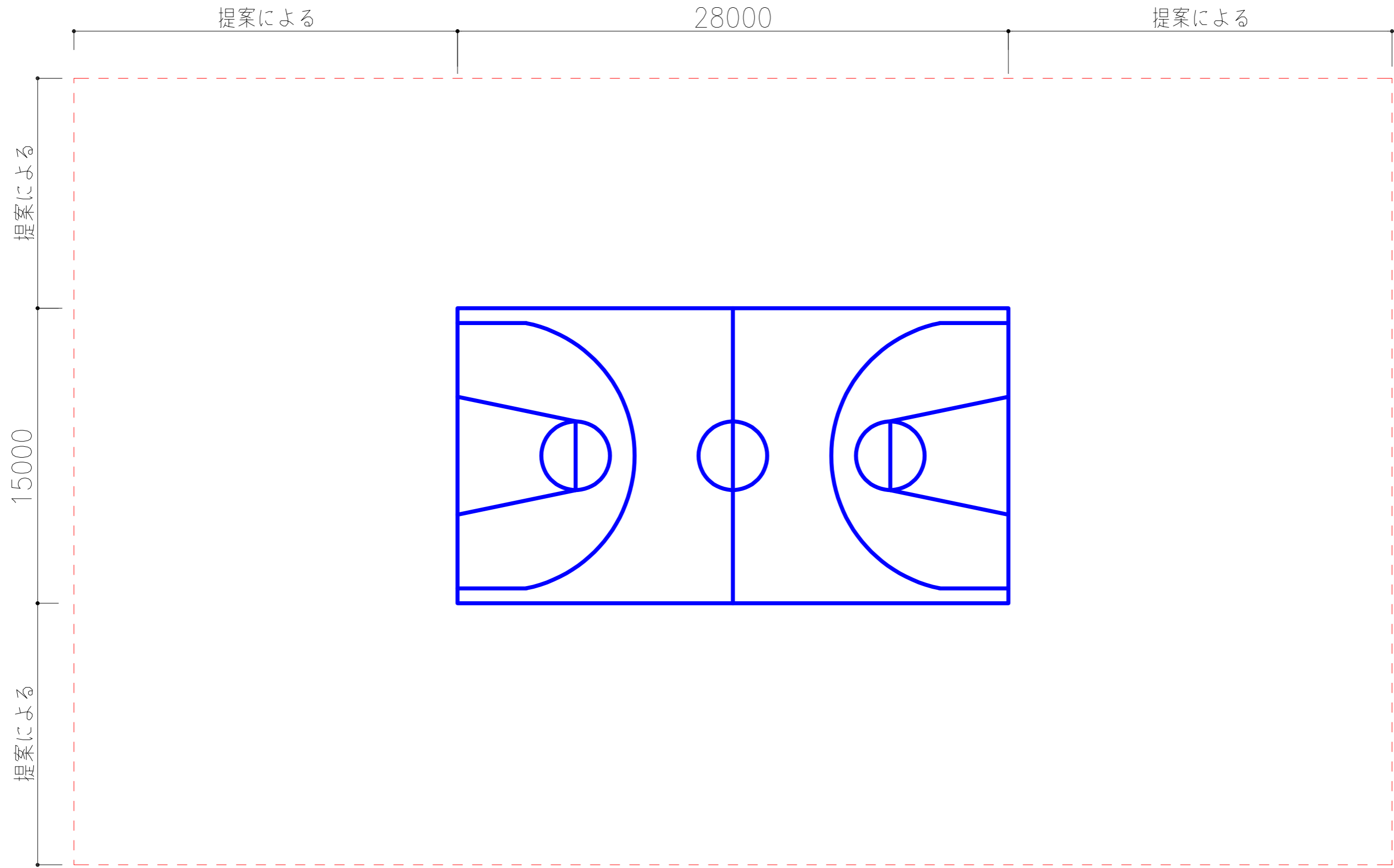

メインアリーナ（バスケットボールコート3面）

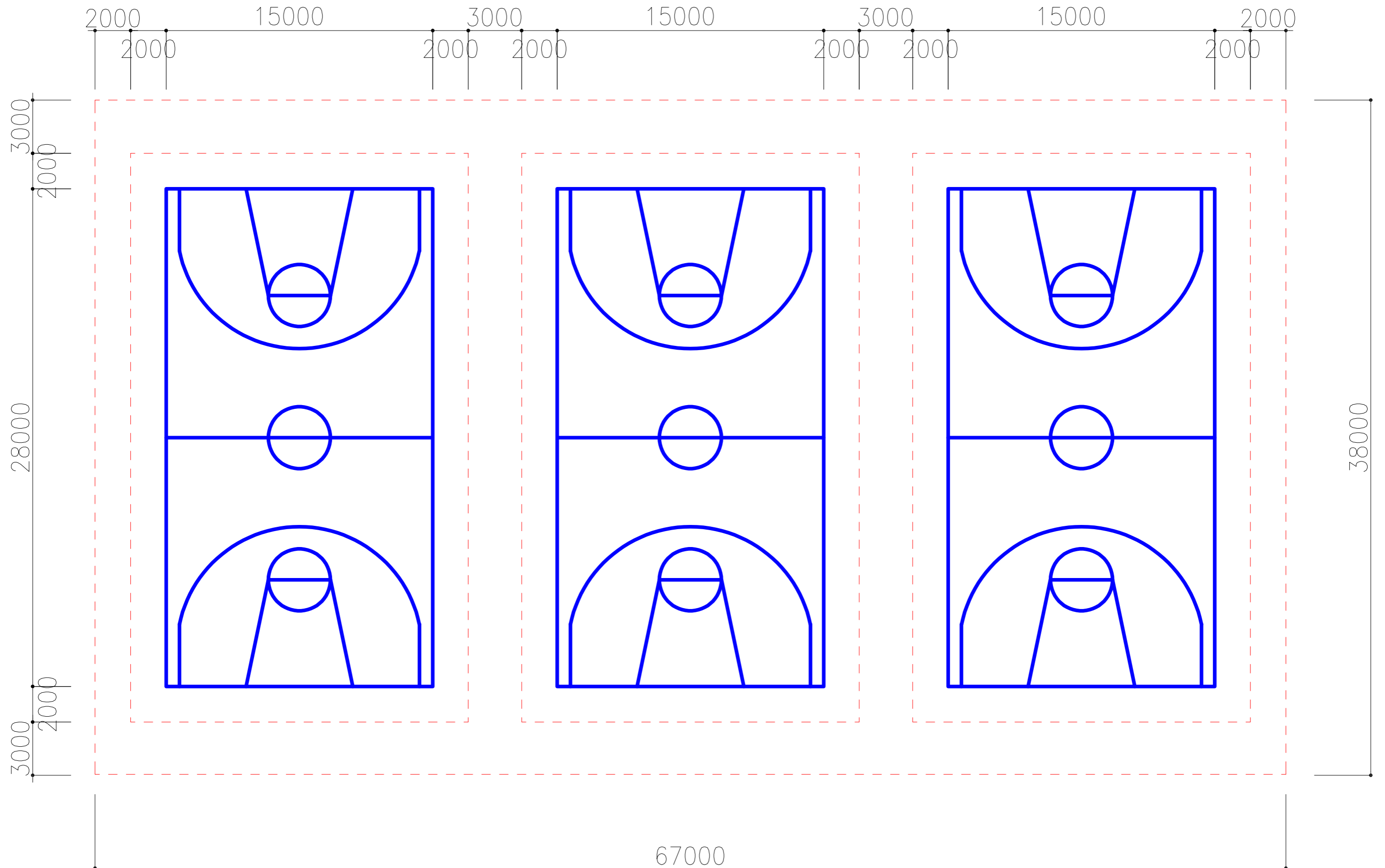

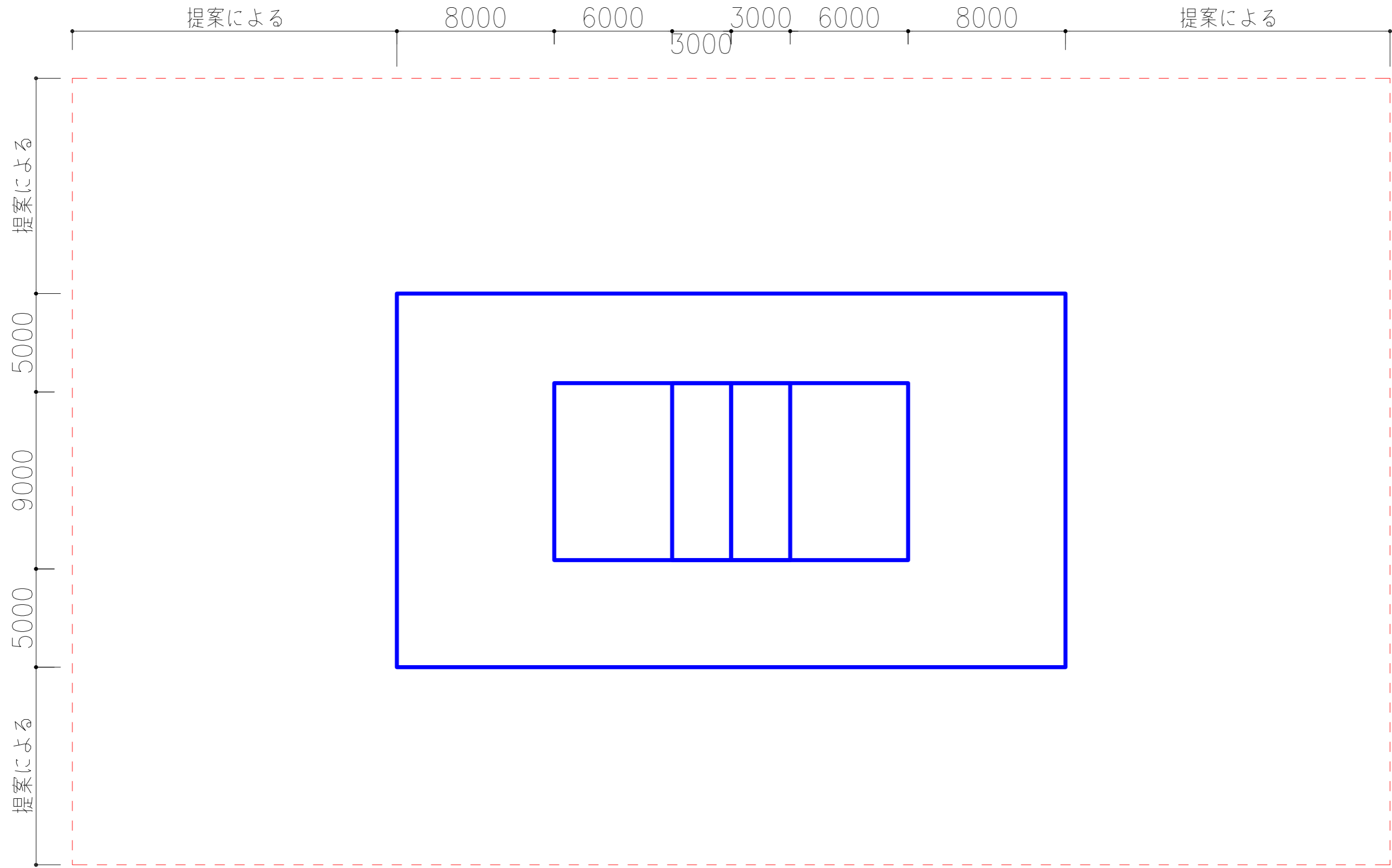

# メインアリーナ (6人制 バレーボールコート3面)

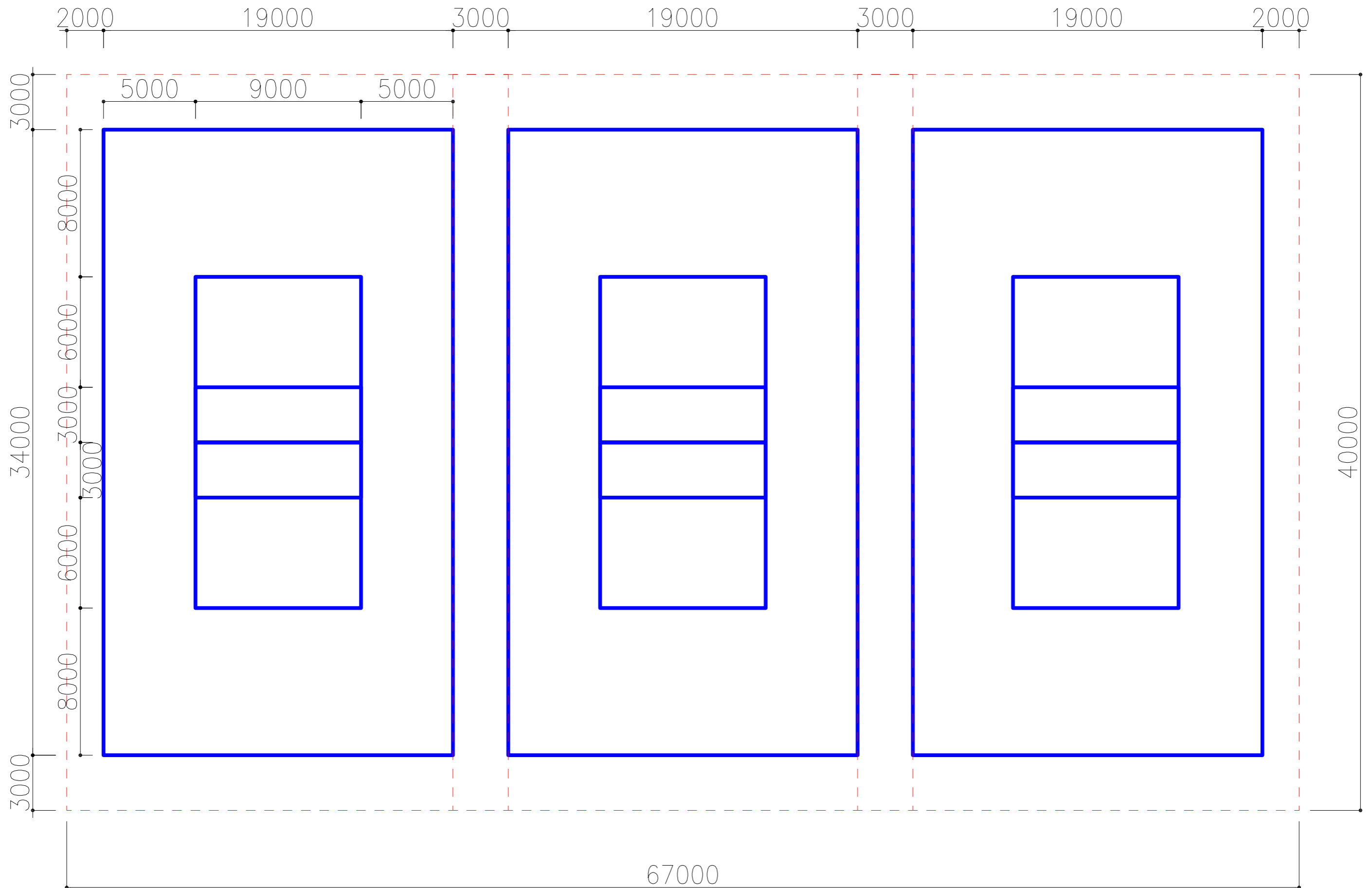

# メインアリーナ（9人制 バレーボールコート1面）

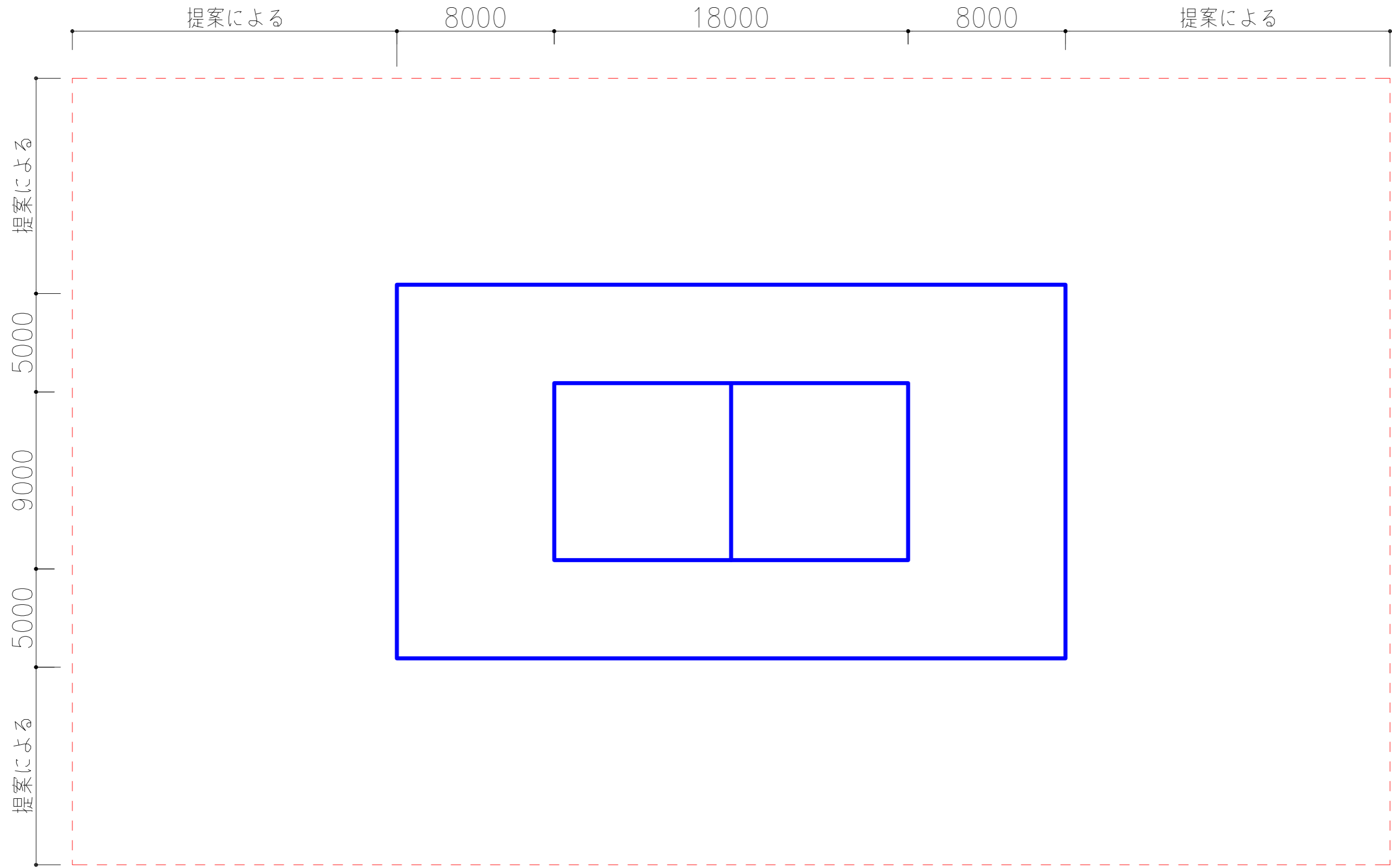

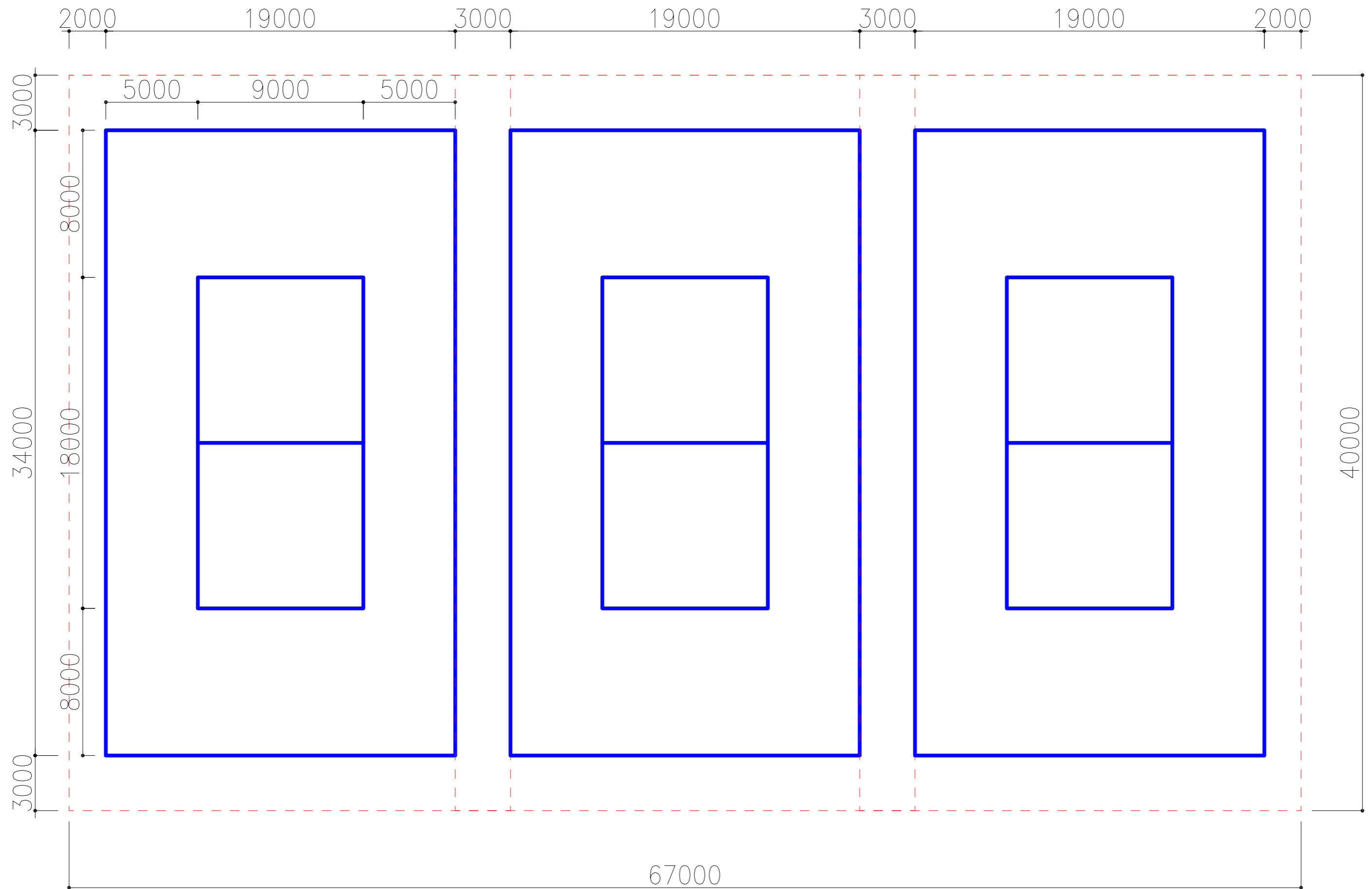

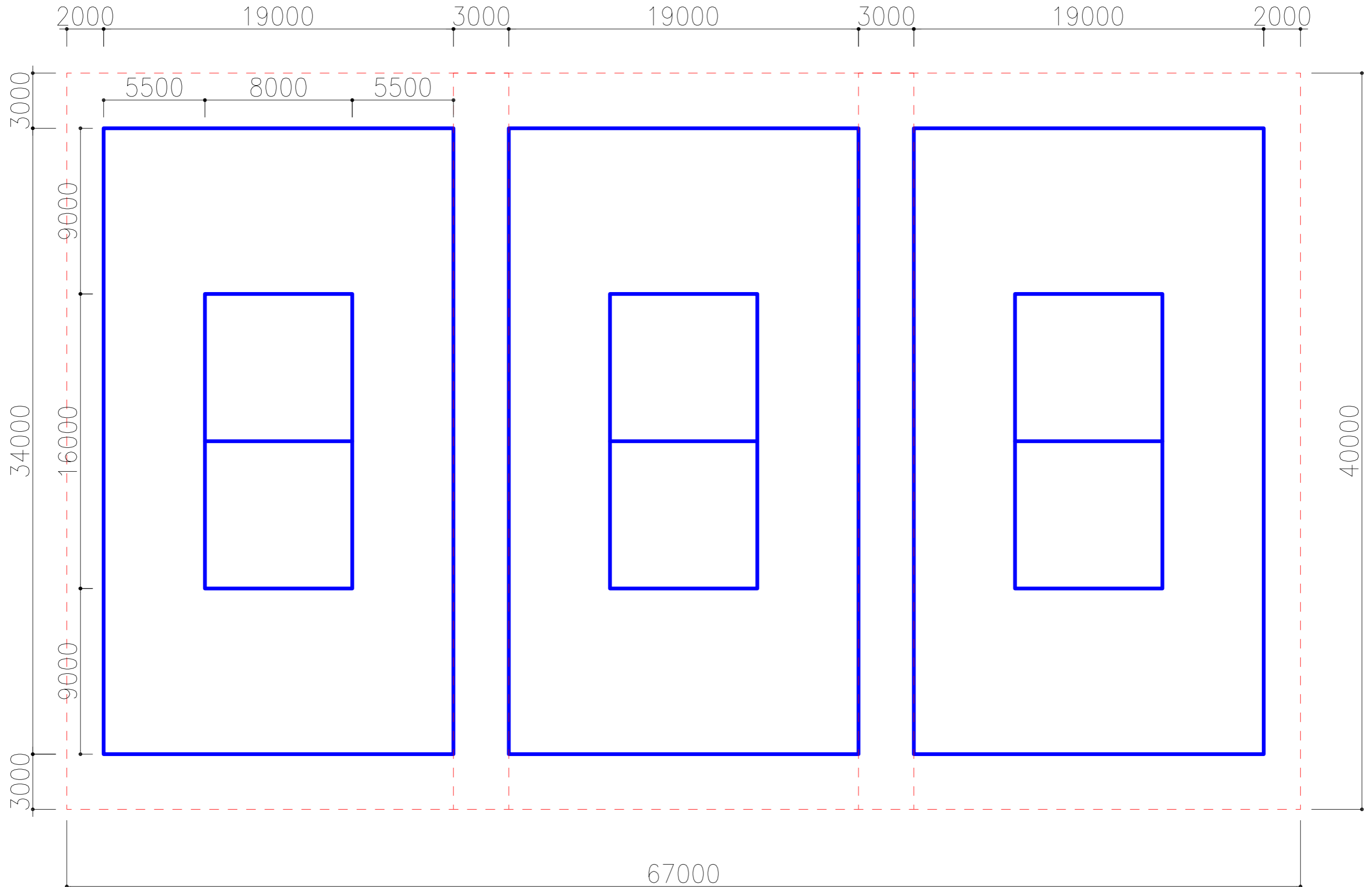



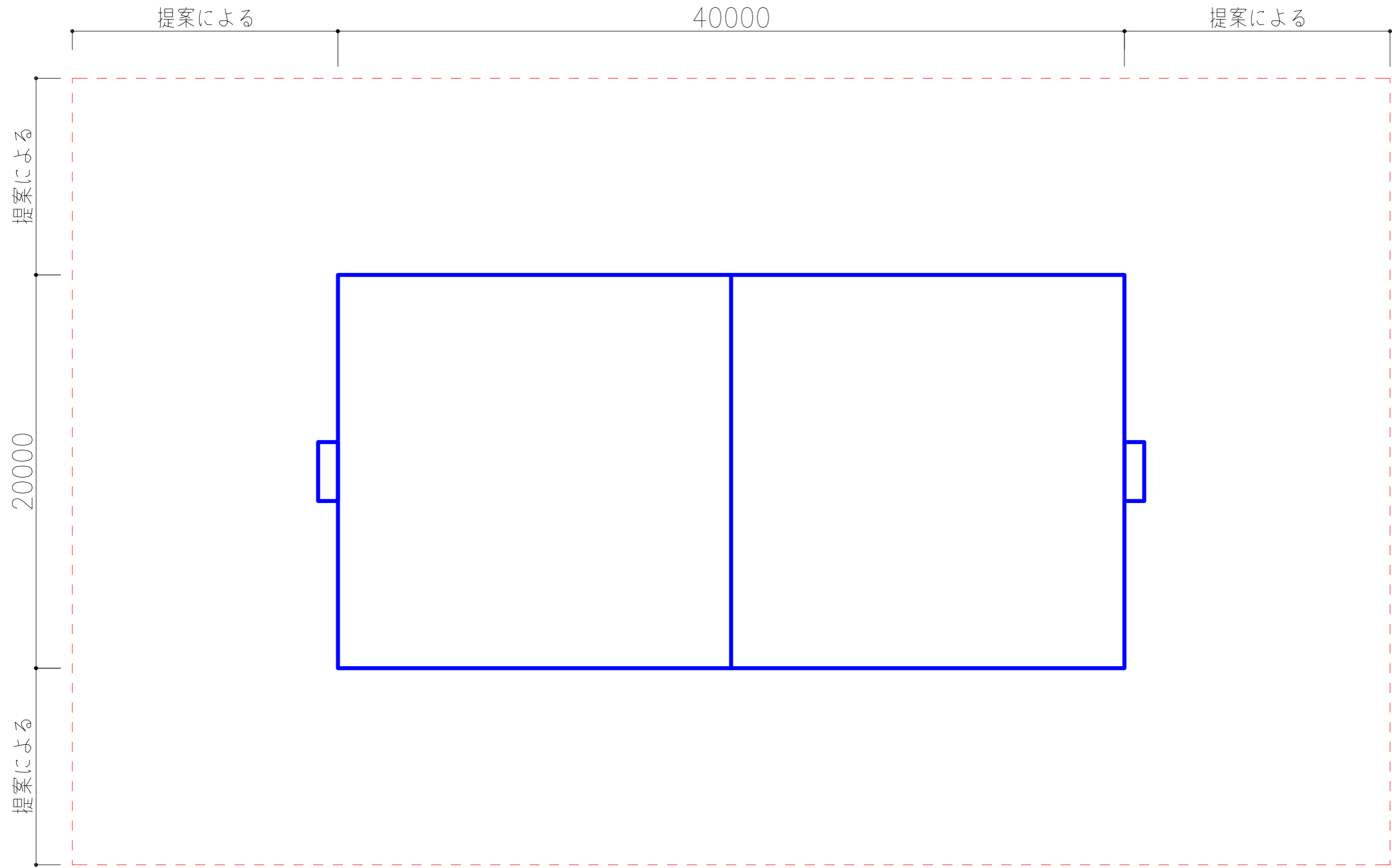

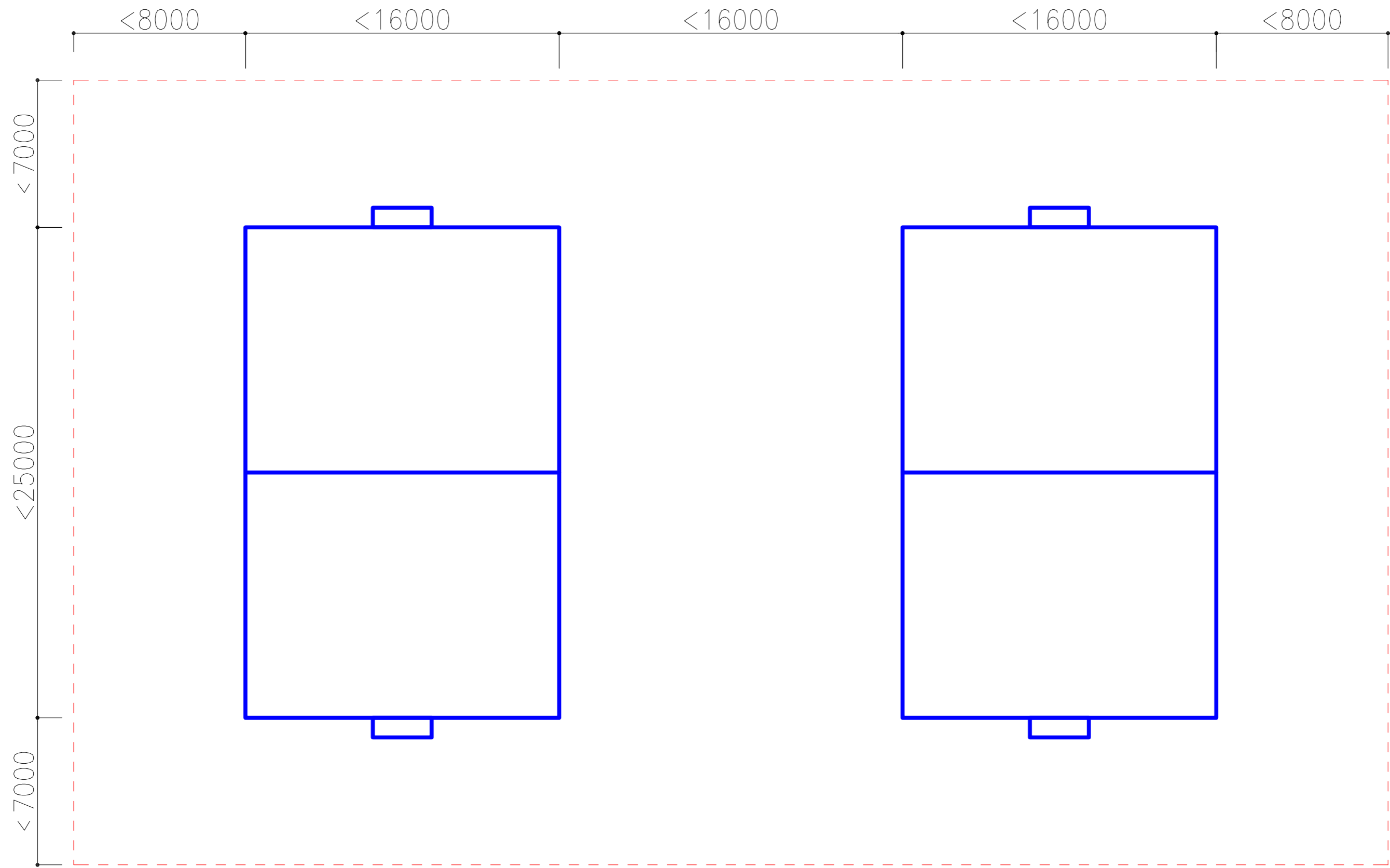

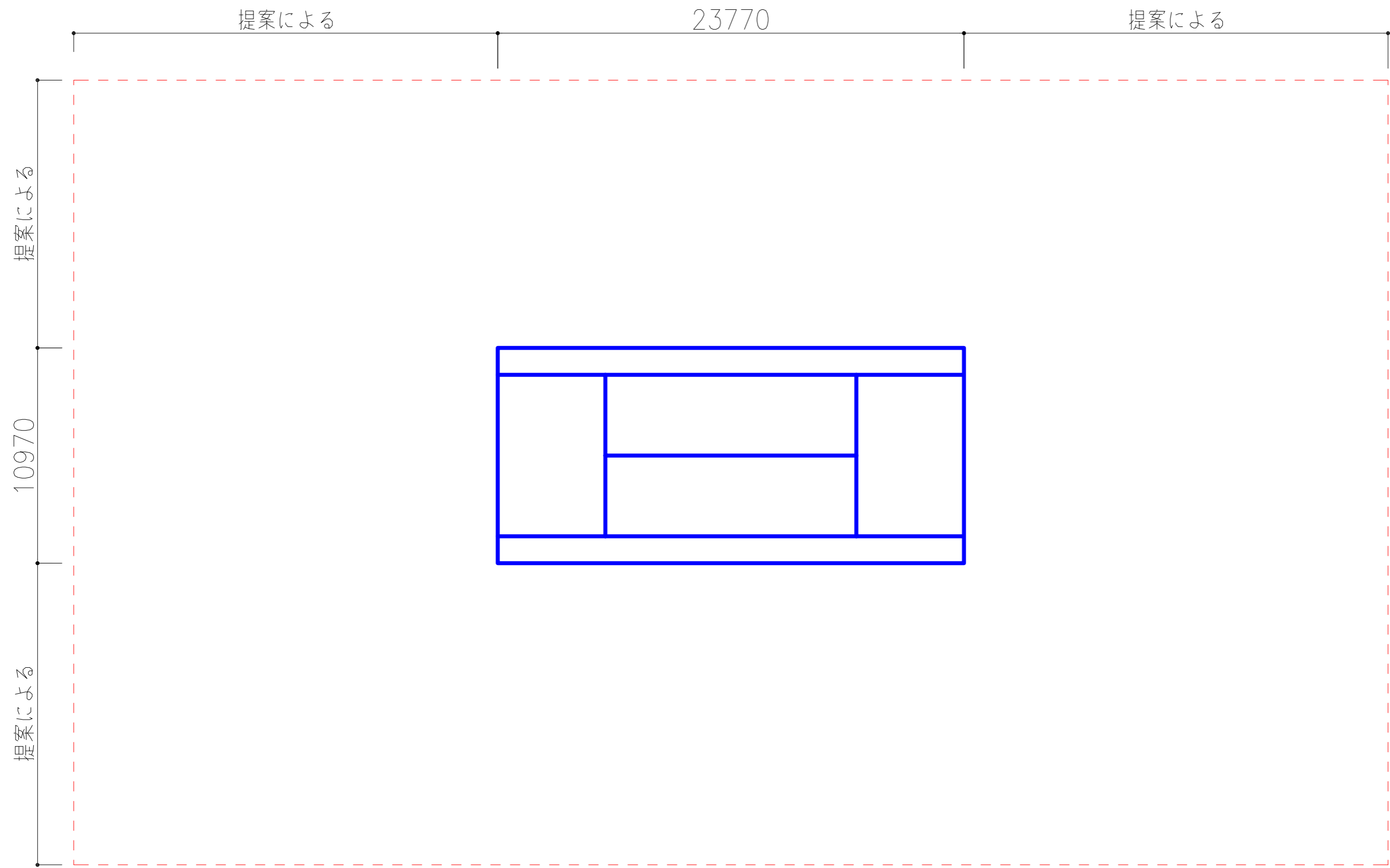

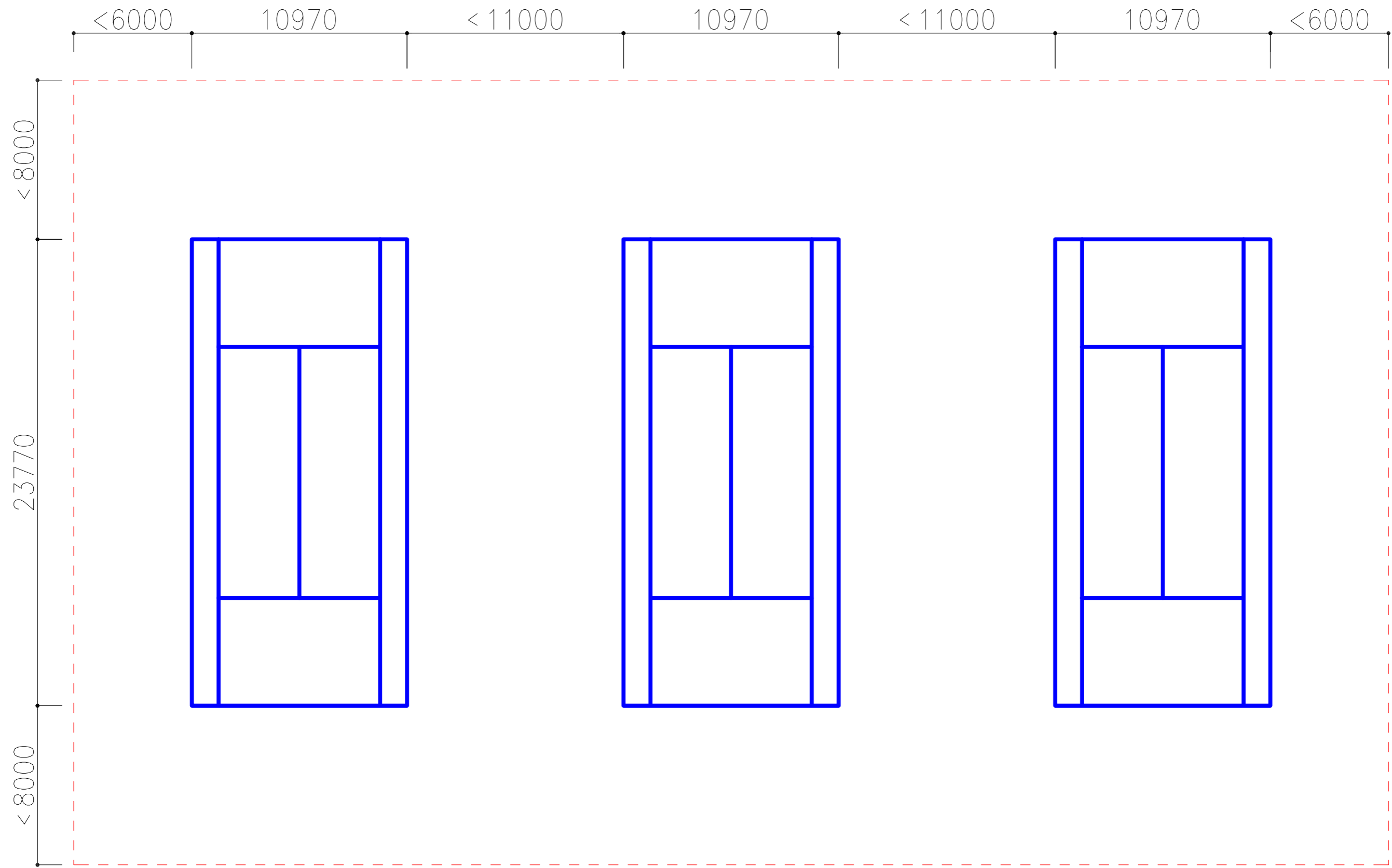

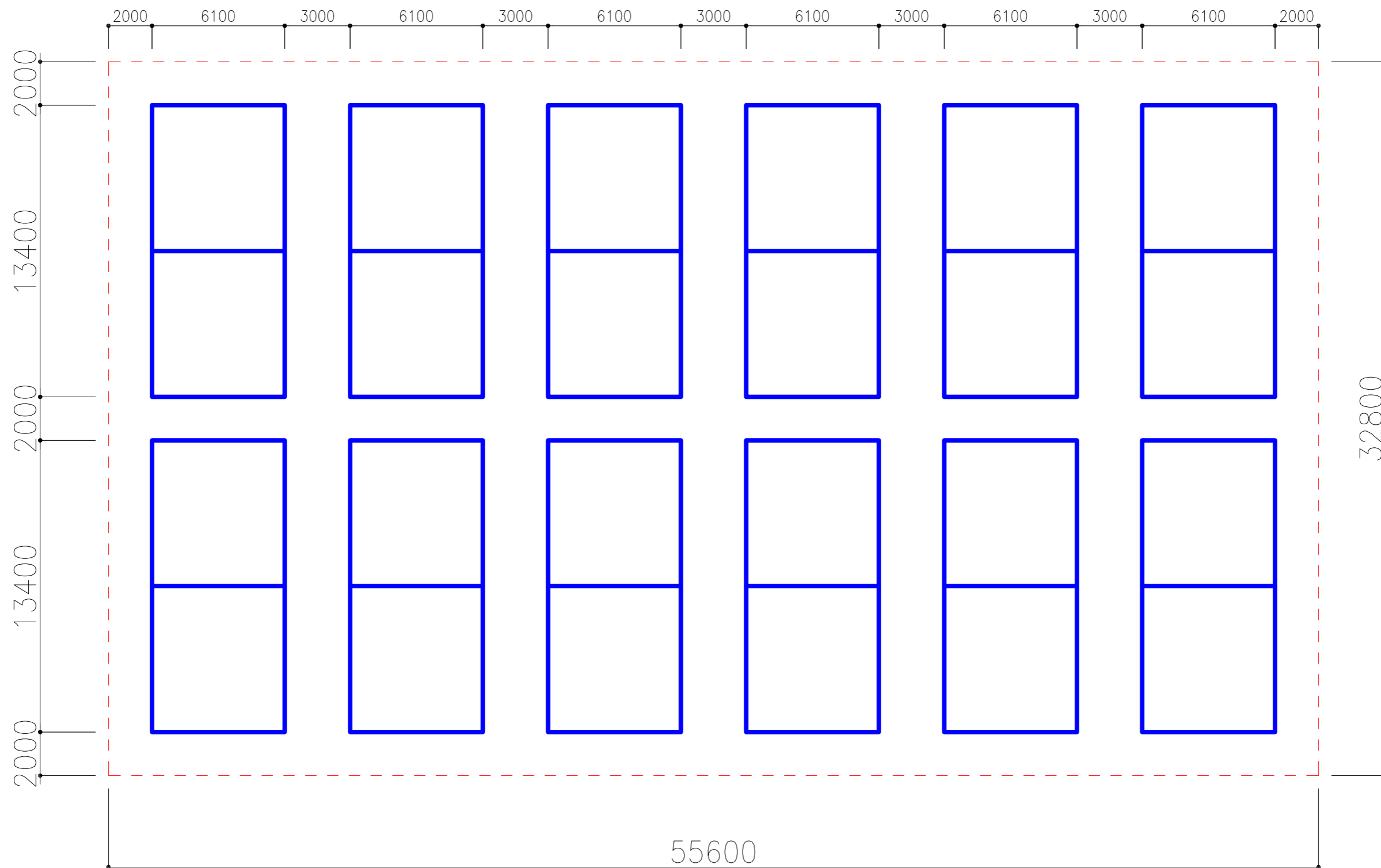

サブアリーナ（フットサルコート1面）

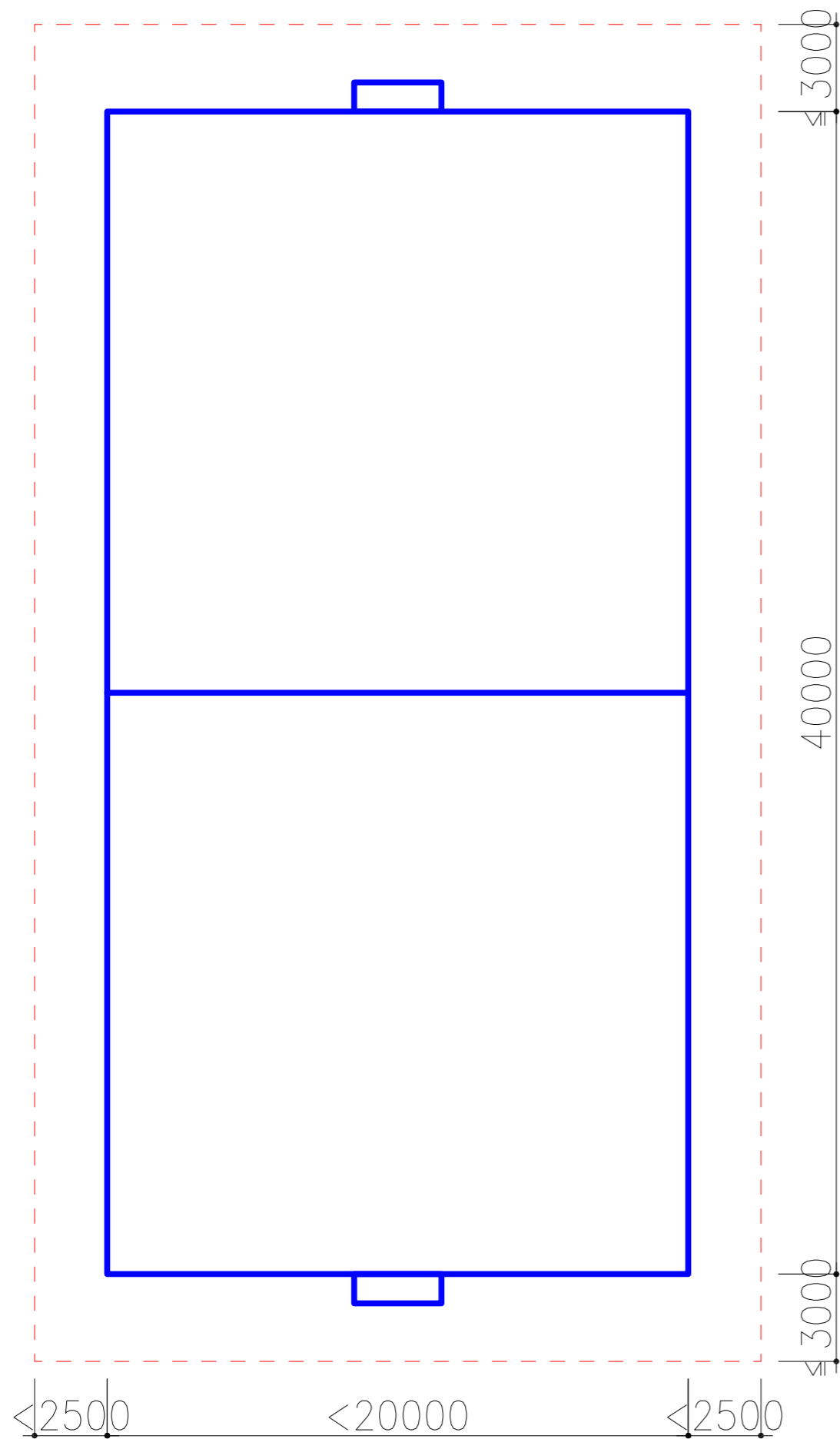

サブアリーナ（バスケットボールコート1面）

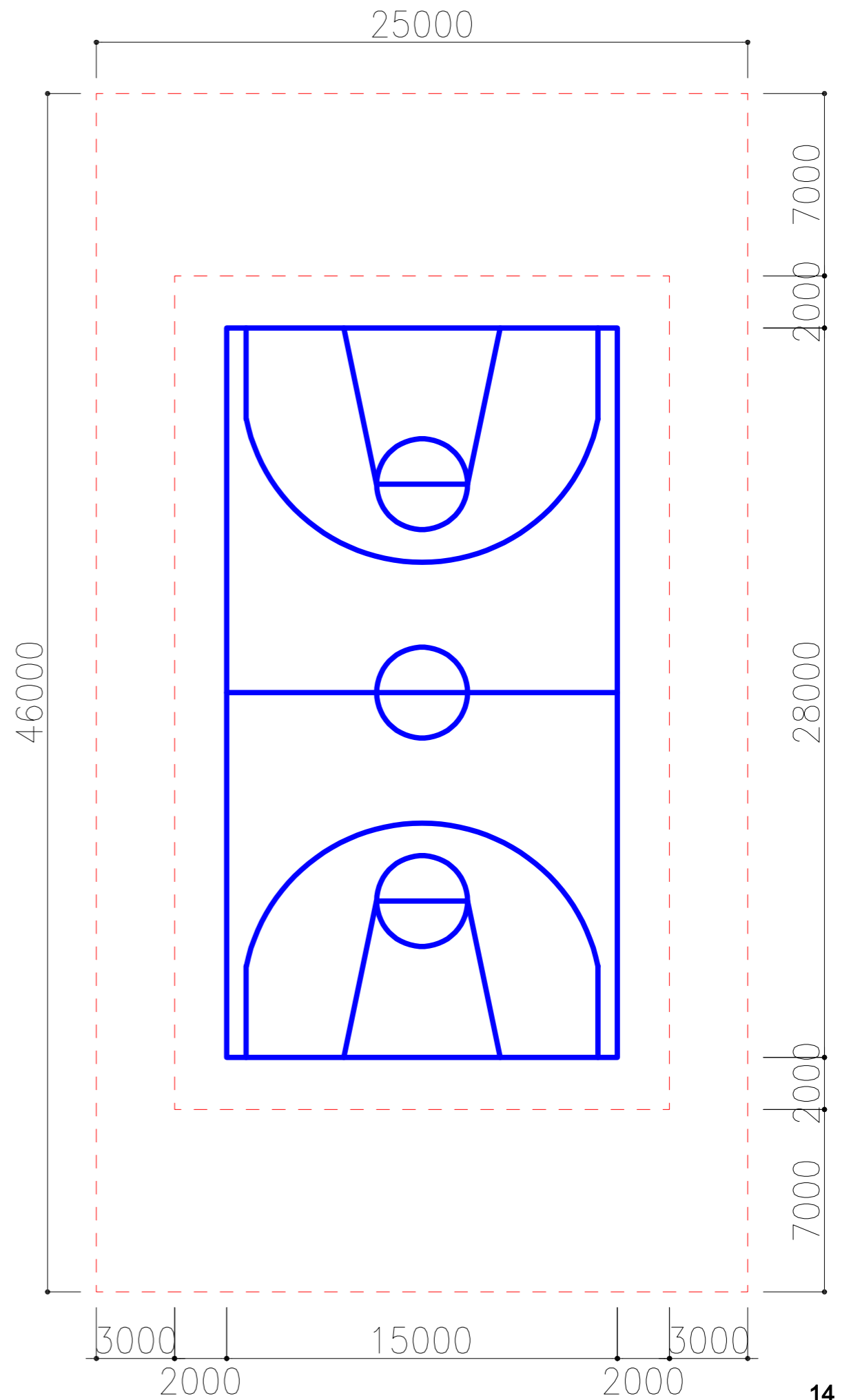

サブアリーナ（9人制 バレーボールコート1面）

サブアリーナ（バドミントンコート4面）

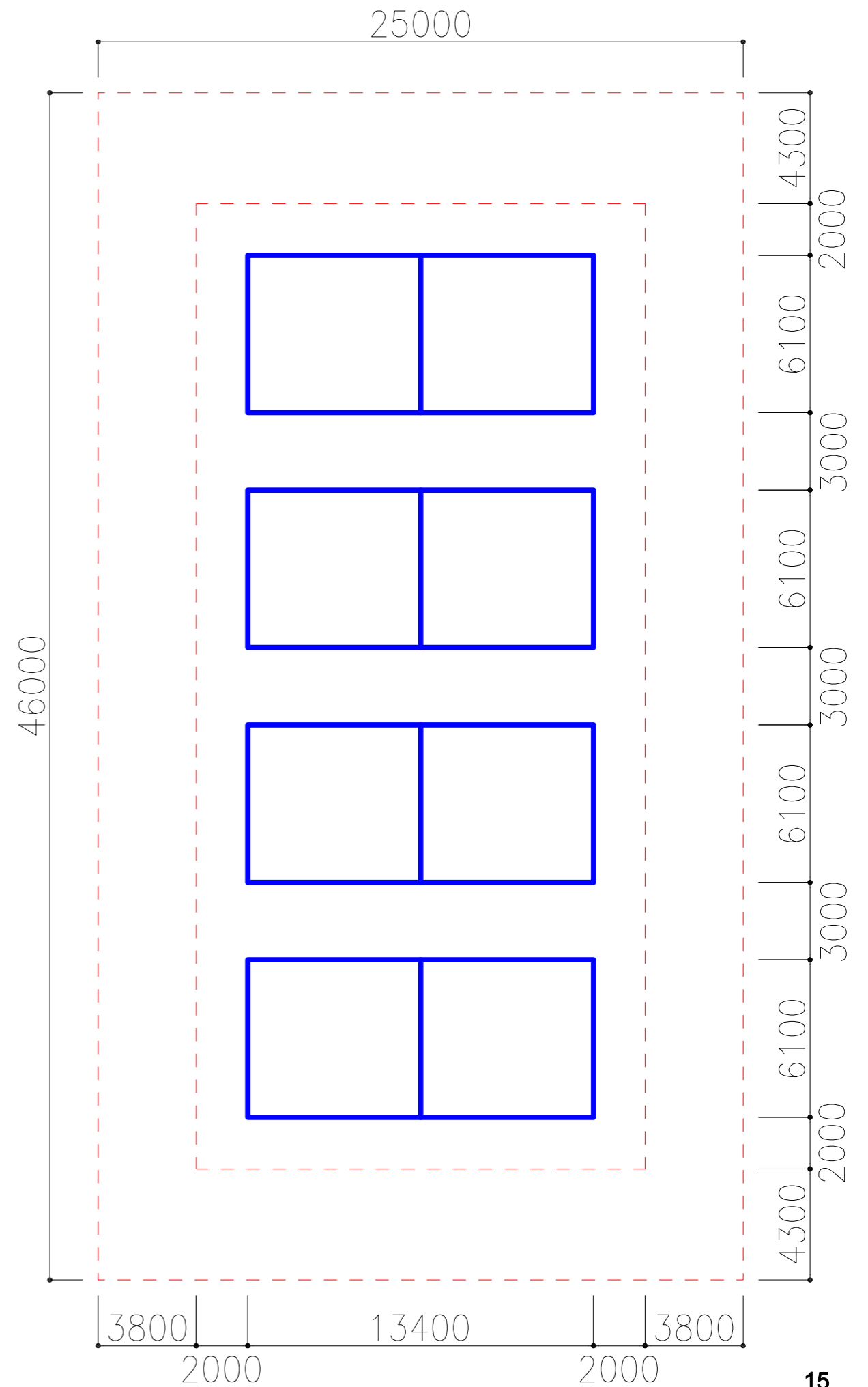
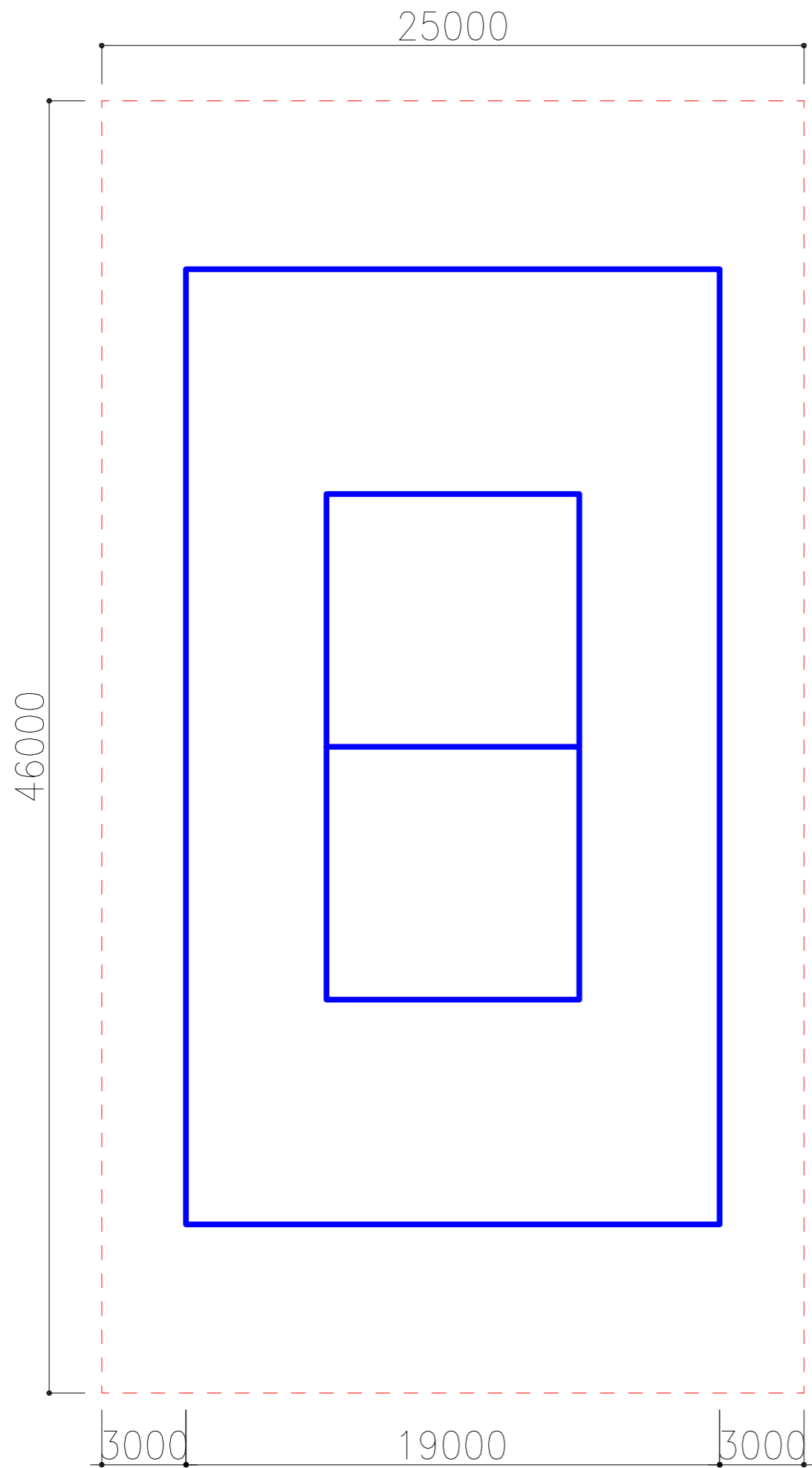

サブアリーナ（6人制 バレーボールコート1面）

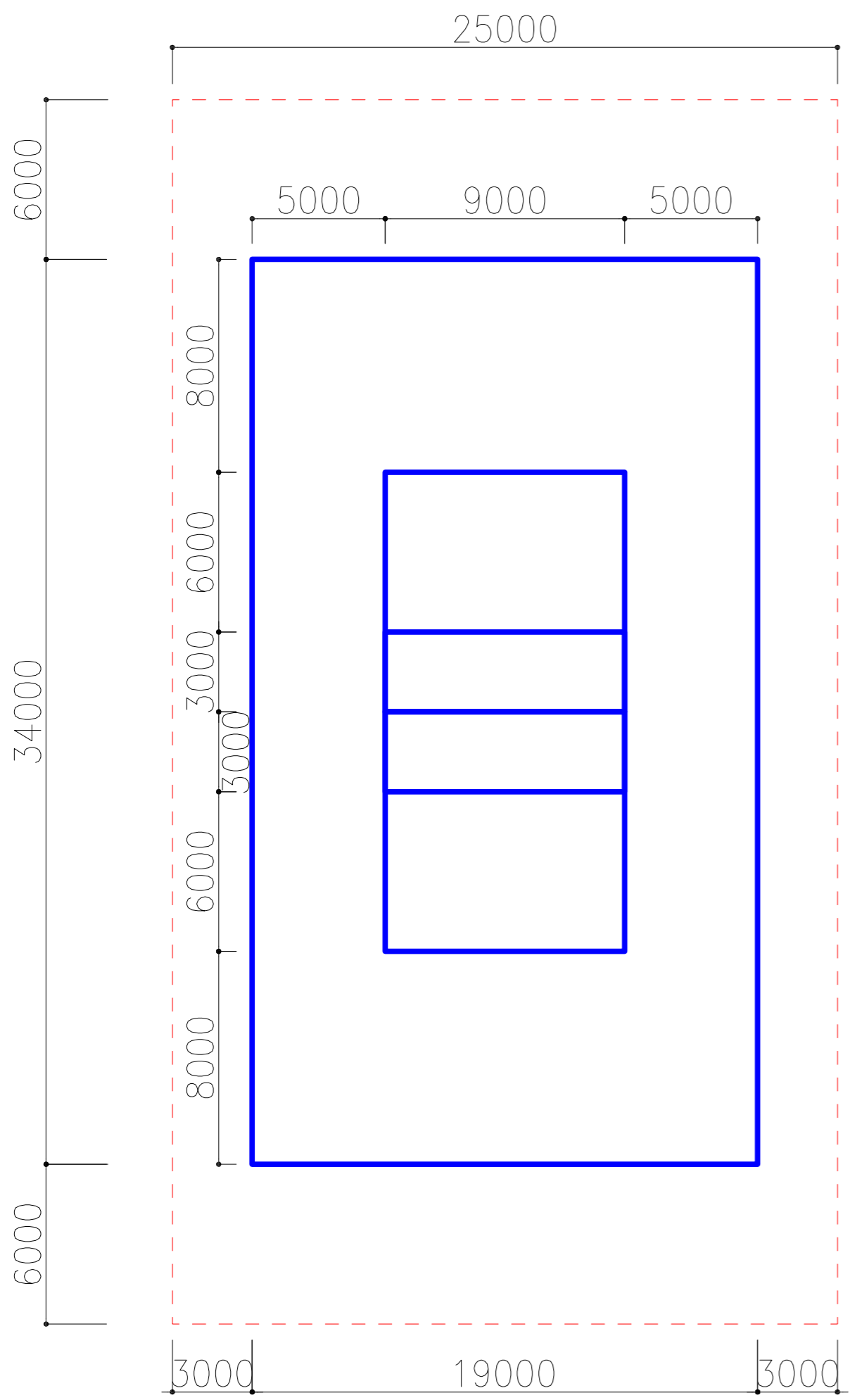

サブアリーナ（小学生 バレーボールコート1面）

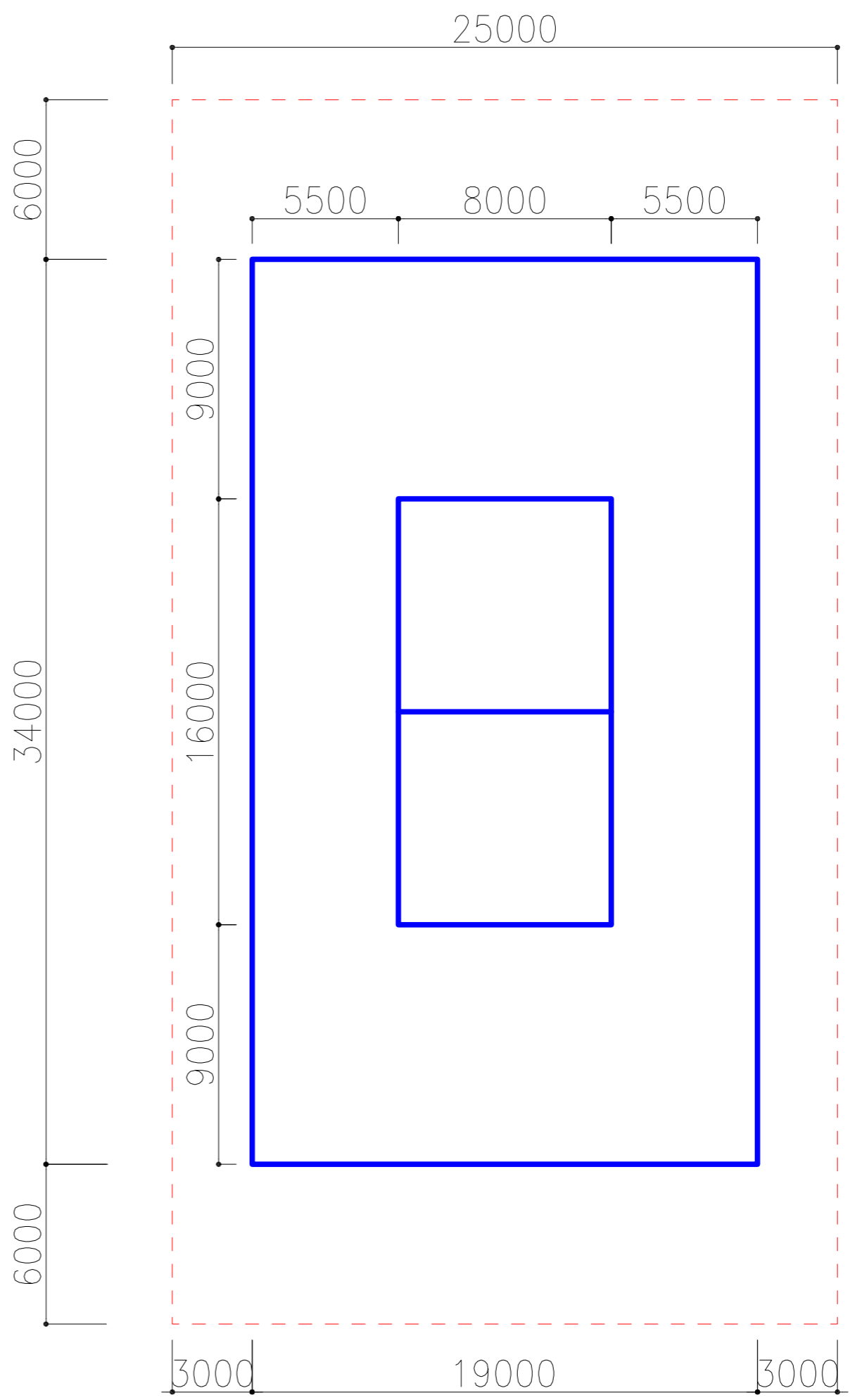



# サブアリーナ（屋内テニス）

